

БАТУТ

**С комплектом инструментов для
установки**

**Руководство по
эксплуатации**



Введение

Прежде чем начать использовать этот батут, вы должны прочитать всю информацию в данном руководстве по эксплуатации. Используя батут, как и при любом другом виде физической активности, можно травмироваться. Для снижения риска получения травм обязательно соблюдайте соответствующие правила техники безопасности и советы.

- Неправильное использование данного батута опасно и может привести к серьезным травмам!
- Батуты - устройство для прыжков на необычную для пользователей высоту. Поэтому необходимо соблюдать осторожность при использовании батута.
- Всегда будьте осторожны при использовании батута.
- Всегда осматривайте батут перед каждым использованием.
- Правильная сборка, уход и обслуживание батута, советы по безопасности, предупреждения и описание правильных приемов прыжков - все это включено в данное руководство. Все пользователи должны прочитать и ознакомиться с этими инструкциями. Любой, кто решит использовать данный батут, должен знать о своих собственных ограничениях в отношении выполнения различных прыжков на данном батуте.

Для начала вам необходимо привыкнуть к прыжкам на батуте. Внимание должно быть сосредоточено на вашем положении тела. Вам следует хорошо научиться делать базовые прыжки, прежде чем переходить к более сложным прыжкам. Сосредоточьтесь на контроле и техниках различных прыжков.

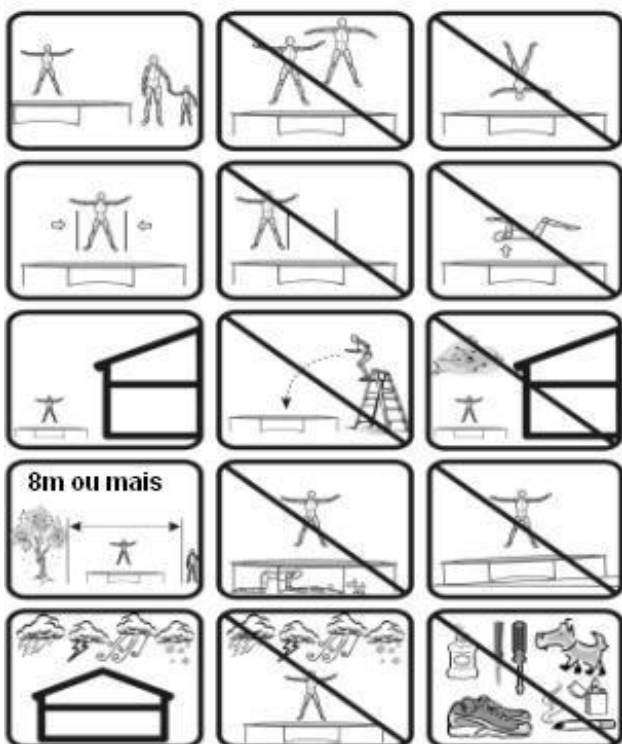

Одновременно на батуте может находиться только один человек. Несколько пользователей могут столкнуться друг с другом, что может стать причиной серьезной травмы.



Не выполняйте сальто (переворот), во избежание приземления на шею или голову. Это может привести к параличу или даже летальному исходу.

Руководство по использованию батута

1. ОБЩИЕ ИНСТРУКЦИИ

1.1 Цель

- Продукт предназначен только для домашнего использования и не подходит для профессиональных или медицинских целей.
- Максимальный вес пользователя не должен превышать 100 кг. Перегрузка выше рекомендуемого веса может привести к повреждению батута, на которое не распространяется гарантия.

1.2 Использование детьми

- Не оставляйте детей без присмотра рядом с батутом. Дети должны заниматься на батуте только под присмотром взрослых. Батут должен быть оснащен защитной сеткой, а дети должны быть хорошо проинструктированы, чтобы не допускать неуместное или опасное использование батута. Держите упаковочный материал подальше от детей. Существует опасность удушья!
- Батуты выше 51 см (20 дюймов) не рекомендуются для использования детьми младше 6 лет. Дети в этом возрасте еще не осознают потенциальную опасность данного устройства. Батут не является игрушкой и должен храниться в месте недосягаемом для детей и животных.

1.3 Внимание - повреждения продукта.

- Используйте только оригинальные запчасти для батута. Ремонт должен производиться только квалифицированными специалистами. Неправильный ремонт может привести к неисправности батута и привести к травмам. При использовании продукта, строго следуйте инструкции.
- Не подвергайте изделие воздействию влажности и высокой температуры.

1.4 Инструкция по сборке.

- Сборка продукта должна осуществляться, по крайней мере, двумя физически развитыми взрослыми людьми.
- Перед началом сборки внимательно прочитайте данное руководство.
- Распакуйте все детали и разложите на свободной поверхности. Это облегчит процесс сборки.
- Сверьте со списком наличие всех деталей. После завершения сборки батута, удалите ненужную упаковку.
- Помните, что при использовании инструментов, всегда есть риск получения травм, поэтому собирайте изделие осторожно.
- Храните упаковочный материал в недосягаемом месте. Фольга и пластиковые пакеты могут быть опасны для детей (опасность удушья!)
- После сборки батута убедитесь, что все гайки и болты прикреплены правильно и прочно зафиксированы.
- Над батутом должно сохраняться свободное место не менее 7,3м. Между батутом и возможным источником опасности (электрические провода, ветви деревьев, бассейн, забор и др.) должно быть расстояние не менее 2 метров.
- До начала использования, убедитесь, что батут прочно установлен.

- Никогда не устанавливайте батут в дождливую, ветреную или грозовую погоду.
- Металлическая рама батута легко проводит электричество. Батут не должен соприкасаться с удлинителями, электрическими приборами пр.
- Используйте батут в хорошо освещенном месте.
- Не помещайте никакие предметы под батут.
- Не используйте батут в непосредственной близости от прочих сооружений и устройств для активного отдыха
- При сборке или разборке, пожалуйста, используйте перчатки, чтобы защитить руки.

1.5. Дополнительные рекомендации

- Для большей устойчивости, можете прикрепить мешочки с песком к ножкам батута.
- Не используйте батут во время беременности.
- Не используйте батут, если у вас высокое артериальное давление.
- Прыгайте только с голыми ногами, обувь может повредить полотно батута, на что не распространяется гарантия.
- Не курите
- Не кладите сигареты, домашних животных, острые и прочие посторонние предметы на батут.
- Не используйте батут в состоянии алкогольного или наркотического опьянения.
- Не садитесь и не облакачивайтесь на защитный мат, он должен легко двигаться вместе с прыжковым полотном.
- Не позволяйте детям подтягиваться наверх, используя защитный мат. Это может привести к разорванным швам на защитном мате, на что не распространяется гарантия.
- Батут следует устанавливать на ровную, плоскую, не скользкую поверхность. В качестве подходящей поверхности для установки батута могут быть трава. Не допускается установка батута на твердую поверхность, такую, как асфальт или бетон, это приводит к дополнительной нагрузке на раму батута и со временем к ее повреждению. Установка батута на неровной поверхности может привести к опрокидыванию батута.
- Не размещайте батут рядом с открытым огнем.
- Не используйте мокрый батут.
- В ветреную погоду батут либо должен быть закреплен, либо его лучше убрать.

Предупреждение!

1. Пожалуйста, убедитесь, что молния и крючки на защитной сетке полностью закрыты.
2. Не прыгайте специально на защитную сетку, она предназначена только для защиты от падения. Намеренные прыжки могут перевернуть батут и повредить сетку. Это не покрывается гарантией.

2. ОСНОВНЫЕ ПОЛОЖЕНИЯ ПО БЕЗОПАСНОМУ ИСПОЛЬЗОВАНИЮ

- Прыжки должны проходить под присмотром, вне зависимости от возраста и опыта прыгуна.
- Не выполняйте сальто (переворот), во избежание приземления на шею или голову. Это может привести к параличу или летальному исходу.
- Одновременно на батуте может находиться, только один человек. Несколько пользователей могут столкнуться друг с другом, что может стать причиной серьезной травмы.
- Нельзя начинать пользоваться батутом, пока он не будет должным образом собран, установлен и проверен.
- Батут должен быть проверен на наличие поврежденных и неисправностей перед каждым использованием, так как любые повреждения могут ухудшить безопасность батута. Поврежденные детали следует немедленно заменить.

- На одежде прыгуна не должно быть никаких крючкообразных элементов. Они могут зацепиться за сетку.
- Сильный ветер может унести батут. Если ожидается сильный ветер, батут следует убрать или закрепить к земле тросами, необходимо минимум 3 крепления.
- Не перемещайте собранный батут с места на место, поскольку части могут погнуться во время перемещения. В случае необходимости переместить батут, минимум 4 человека должны располагаться на равном расстоянии вдоль рамы батута, чтобы поднять его с земли.

Необходимо переносить батут горизонтально. При смещении рамы, ее необходимо выправить.

- Батут предназначен для прыжков и различных упражнений. Прыгайте только на полотне, прыжки на защитном мате, раме или неправильное приземление может привести к травмам.
- Пользователи батута должны ознакомиться с данным руководством, в нем изложены инструкции по сборке, меры предосторожности и рекомендации по обслуживанию батута.
- Никогда не используйте батут вблизи с водой и слишком близко с другими объектами.
- Запрещается залезать под батут или помещать туда какие-либо предметы, когда кто-то прыгает. Это может привести к серьезным травмам.
- Используйте только чистый и сухой батут. Порванное или поврежденное прыжковое полотно должно быть немедленно заменено на новое.
- Не используйте батут в состоянии алкогольного или наркотического опьянения.
- Тщательно изучите технику выполнения базовых прыжков.
- Залезайте на батут при помощи специальной лестницы. Не прыгайте на него сразу. Не используйте батут в качестве трамплина. Для получения дополнительной информации см. раздел посвященный монтажу.
- Для получения дополнительной информации об упражнениях вы можете обратиться к квалифицированному тренеру.

Комплекующие батута:

	Размер модели	6 фт/ 1,8 м	8 фт/ 2,4 м	10 фт/ 3 м	12 фт/ 3,7 м	13 фт/ 4 м	14 фт/ 4,27 м	15 фт/ 4,57 м	16 фт/ 4,8 м
A	Верхняя стойка	3	3	3	4	4	4	5	6
B	Нижняя стойка	3	3	3	4	4	4	5	6
C	T-образный коннектор	6	6	6	8	8	8	10	12
D	Защитный мат	1	1	1	1	1	1	1	1
E	Прыжковое полотно	1	1	1	1	1	1	1	1
F	Опорные ножки	-	-	6	8	8	8	10	12
G	Основание ножек	3	3	3	4	4	4	5	6
H	Пружины	36	42	54	72	80	80	90	108
I	Ключ для установки пружин	1	1	1	1	1	1	1	1
J	Винты	-	-	6	8	8	8	10	12
K	Гаечный ключ	-	-	1	1	1	1	1	1



Батут 4,5футов/6футов/8футов/
10футов (3ножки)

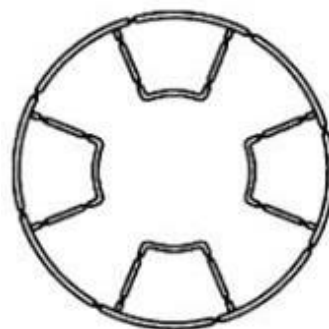

Батут 10футов/12футов/
13футов/ 14футов (4ножки)



Батут 16футов (6ножек)



Батут 15футов (5ножек)

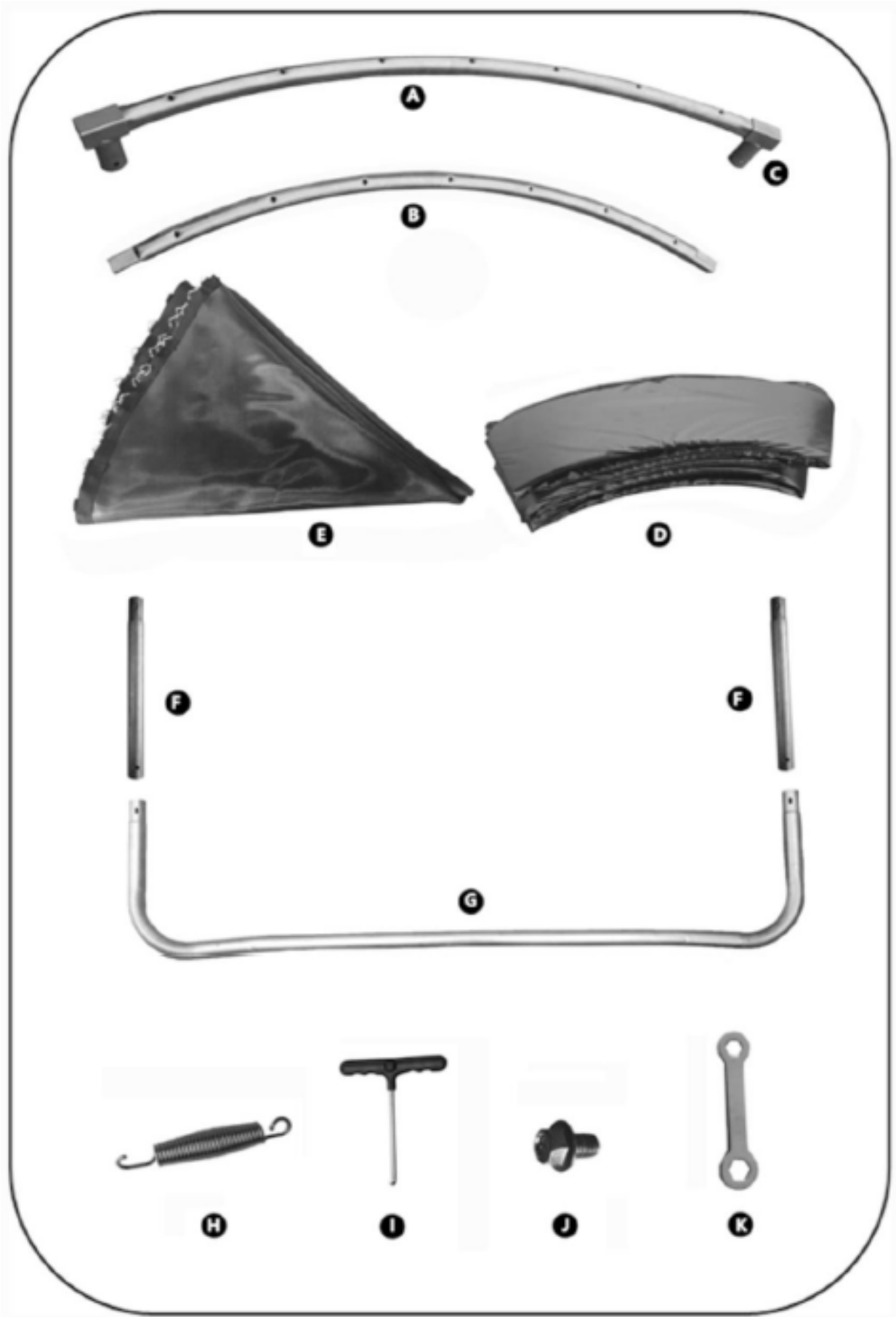

Инструкция по сборке батута

Используйте список деталей как основу.

Предупреждение: Для сборки требуется двое взрослых физически развитых человека.

Оденьте подходящую обувь и одежду. Не соблюдение указаний может привести к травмам.

Примечание: Фотографии могут немного отличаться от изделия, в зависимости от модели.



1. Разложите все детали батута по группам, как показано на рисунке.



2. Соедините опорные ножки с основаниями ножек и закрепите болтами.



3. Соедините все верхние трубки основного каркаса, чтобы образовать круг. Для присоединения последнего сегмента может понадобиться 2 человека. Один человек должен придерживать круг с противоположной стороны, в то время как второй соединяет круг.



4. Присоедините основание ножек к кругу рамы. Убедитесь, что основание ножек соединено с верхней трубой A1, как показано на рисунке.

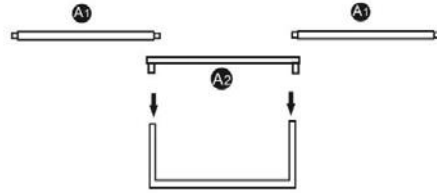
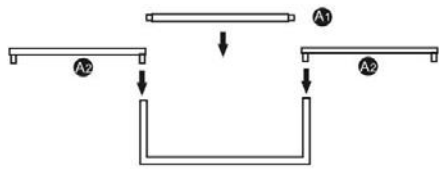

5. Присоедините к раме все ножки, собранные согласно п.2 и закрепите.



6. На этом этапе сборки, батут должен выглядеть как на фото.



7. Поместите прыжковое полотно в центр рамы. Прикрепите пружины с одной стороны к треугольному кольцу на полотне. Затем прикрепите другой конец пружины к раме



8. Повторите п.7 ровно с противоположной стороны от первой закрепленной пружины. Затем прикрепите еще по две пружины на среднем расстоянии между первыми двумя пружинами, прямо напротив друг друга. Это обеспечит равномерное натяжение пружин.

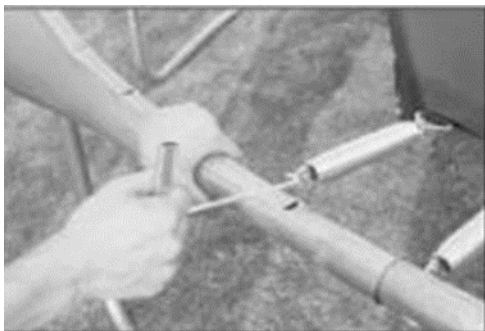

9. Повторите процесс со всеми пружинами, используя ключ для установки пружин, как показано выше.

Предупреждение:

Присоединяя пружины, будьте осторожны, не кладите руки близко к пружинам.



10. При сильном давлении может понадобиться присоединить пружины в каждое 4-е отверстие, для равномерного распределения напряжения.

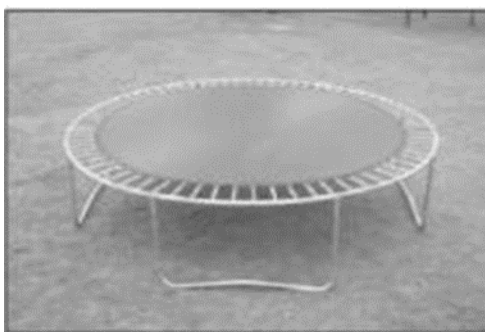

11. Прикрепите все оставшиеся пружины к раме.

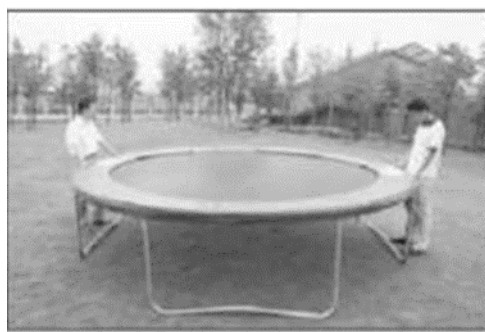

12. Наденьте защитный мат на внешний край рамы, так, чтобы все пружины были закрыты.



13. Привяжите завязки защитного мата к раме батута.



14. Прежде чем использовать батут, изучите раздел «Проверка батут»

Инструкция по сборке сетки

Прилагаемые инструменты и детали для сборки сетки

	Размер модели	6 фт/ 1,8 м	8 фт/ 2,4 м	10 фт/ 3 м	12 фт/ 3,7 м	13 фт/ 4 м	14 фт/ 4,27 м	15 фт/ 4,57 м	16 фт/ 4,8 м
A	Верхняя стойка	3	3	6	8	8	8	10	12
B	Нижняя стойка	3	3	6	8	8	8	10	12
C	Винт, шайбы, гайки	6	6	12	16	16	16	20	24
D	Болты	6	6	-	-	-	-	-	-
E	Защитная сетка	1	1	1	1	1	1	1	1
F	Пластиковый наконечник	3	3	6	8	8	8	10	12
G	Верёвка	1	1	1	1	1	1	1	1
H	Металлические пруты	6	6	8	10	12	12	14	16
I	Соединительная гайка	6	6	8	10	12	12	14	16
J	Шурупы	6	6	12	16	16	16	20	24
K	Гаечный ключ	1	1	1	1	1	1	1	1

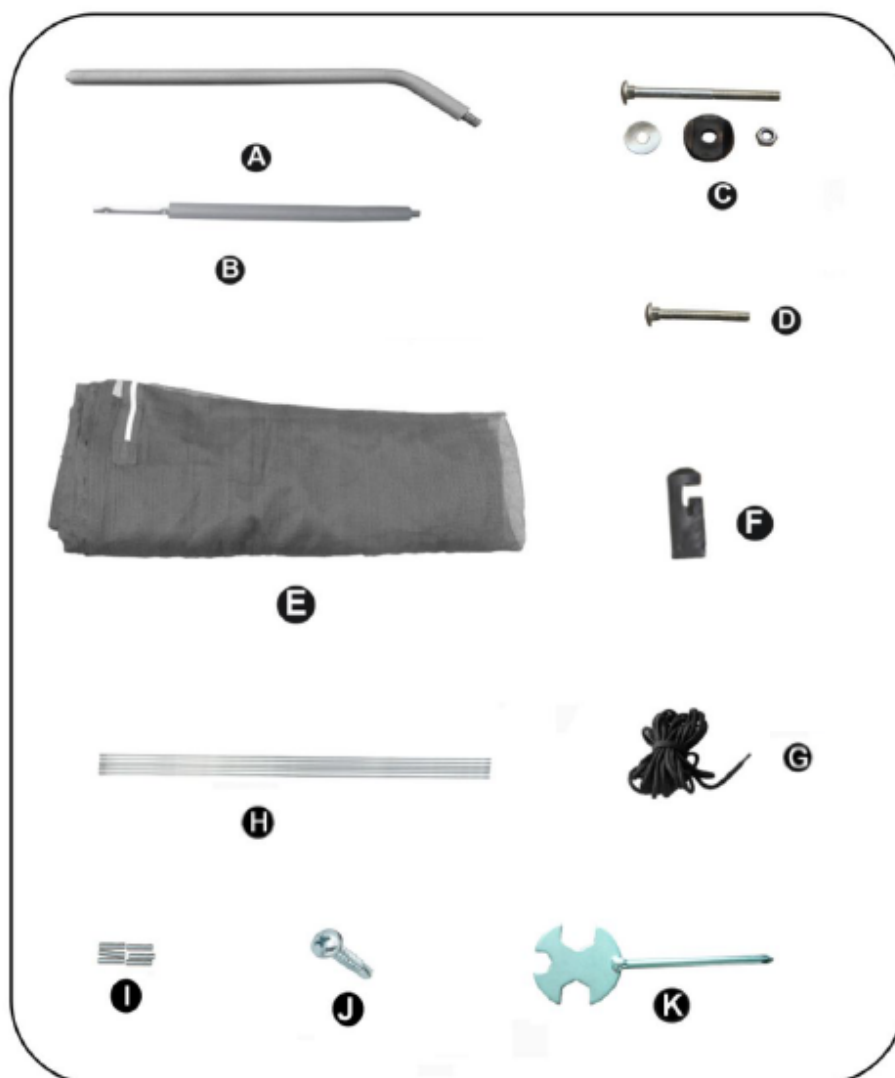

Установка защитной сетки

Используйте список деталей как основу.

Предупреждение: Для сборки требуется двое взрослых физически развитых человека. Оденьте подходящую обувь и одежду. Не соблюдение указаний может привести к травмам.

Примечание: Фотографии могут немного отличаться от изделия, в зависимости от модели.

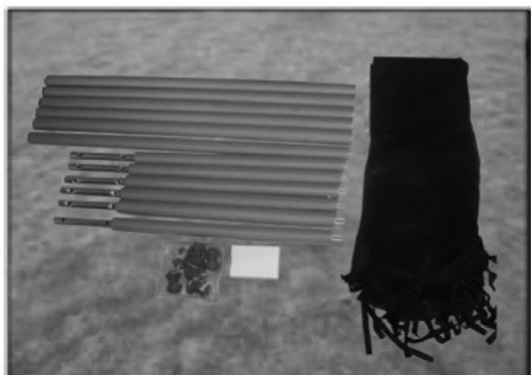

1. Разложите все детали перед сборкой. Мы рекомендуем, чтобы два человека осуществляли сборку. Приготовьтесь к сборке стоек.

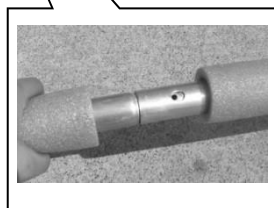
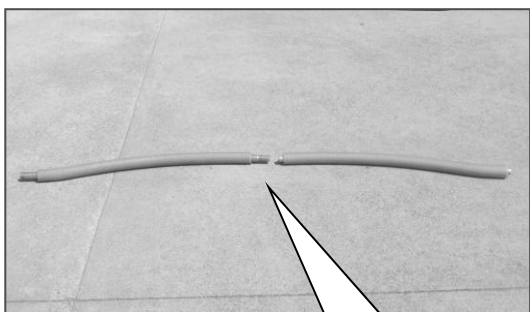

2. Соедините верхнюю и нижнюю стойку, как показано на рисунке.



3. Закрепите их винтами и
плотно затяните отверткой.

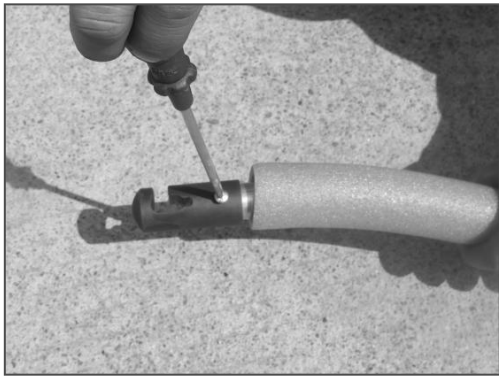

4. Соедините наконечник с
верхней стойкой, как показано
на рисунке, и плотно закрепите
винтами с помощью отвертки.

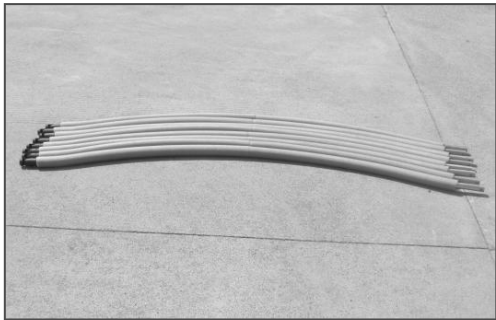

5. Повторите шаги 2 и 4,
используя оставшиеся стойки,
как показано на рисунке



6. Используйте винт, чтобы прикрепить стойку к верхнему отверстию опорной ножки и к верхней трубке основного каркаса.



Используйте еще один винт, чтобы прикрепить стойку к нижнему отверстию опорной ножки и к основанию ножки в форме буквы «U».



7. Повторите со всеми стойками, как показано на рисунке.

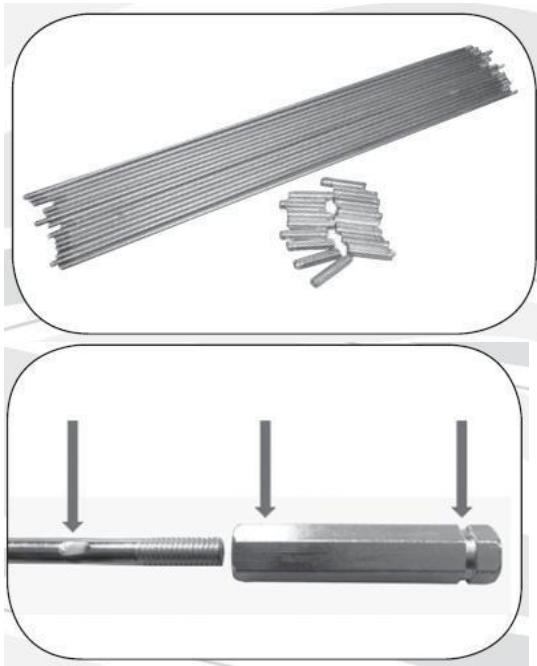

8. Соедините половину металлических прутьев с гайками один за другим так, чтобы получился длинный металлический прут. Соедините вторую половину металлических прутьев с гайками один за другим.



9. Вставьте два длинных металлических стержня в верхний карман защитной сетки.



10. Соедините два конца двух длинных металлических прутьев.



11. Вставьте металлический прут в наконечник, как показано на рисунке. На этой стадии для установки понадобятся как минимум два взрослых человека.



12. При помощи шнуров закрепите сетку через нижние отверстия и треугольные кольца полотна, как показано на рисунке.



13. Теперь батут с защитной сеткой собран.

Проверка батута

После того как батут собран, важно произвести проверку на безопасность

Проверка батута:

- При помощи отвертки проверьте, плотно ли закреплены шурупы.
- Загляните под батут и убедитесь, что все пружины правильно расположены и прикреплены к раме и треугольным кольцам.
- Обойдите вдоль батута и проверьте прочность рамы.
- Надавите руками на один из краев батута, чтобы убедиться, что пол ровный.
- Осмотрите защитный мат, убедитесь, что все пружины и рама полностью закрыты.
- Проверьте, все ли крюки прикреплены к треугольному кольцу под батутом.

Проверки безопасности защитной сетки:

- Держитесь за стойки сетки и проверьте устойчивость стоек, встряхнув сетку.
- Проверьте сетку на наличие разрывов в швах или материале сетки.
- Проверьте правильность функционирования молнии и крючков.
- Проверьте, все ли защитные крючки прикреплены к кольцу под трамплином.

После того как все проверки выполнены, один человек может протестировать батут, попрыгав на нем непрерывно в течение 5 минут. Если вы чувствуете, что батут прочный, то проверка пройдена. Поздравляем, вы завершили сборку батута! Не забудьте соблюдать все правила техник и безопасности.

Техника базовых прыжков

Всем пользователям батута рекомендуется использовать данную технику.

Базовый отскок

- Встаньте в исходное положение – ноги на ширине плеч, голова прямо, глаза направлены на мат.
- Махните руками вперёд и вверх круговыми движениями.
- В воздухе сведите ноги вместе и направьте носки ступней вниз.

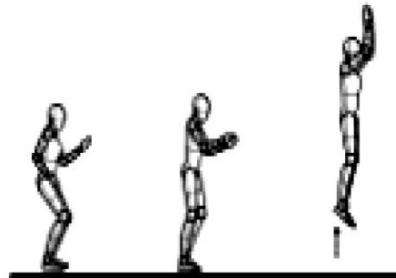

Торможение

- Прыгун может случайно потерять контроль. Использование техники торможения позволит его вернуть.
- Начните с базового отскока.
- Приземляясь, сильно согните колени, чтоб угол был менее 90 градусов. Это позволит остановить прыжок.

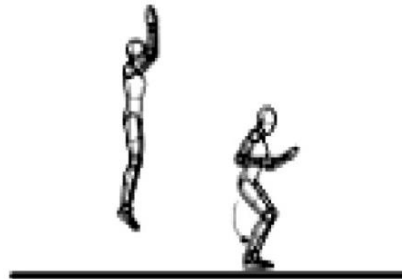

Отскок с колен

- Начните с базового отскока, но не прыгайте очень высоко.
- Приземляясь на колени, держите спину прямо. Используйте руки для сохранения равновесия.
- Сделайте отскок в положение базового отскока, взмахнув руками вверх.

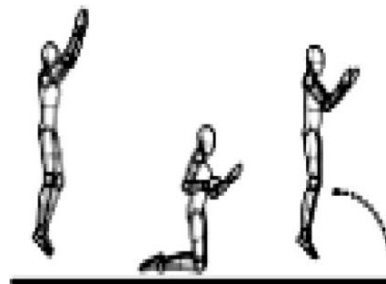

Отскок с колен и рук

- Начните с базового отскока, но не прыгайте очень высоко.
- Приземлитесь на колени и руки, держите спину прямо. Используйте руки для сохранения равновесия.
- Основной акцент должен быть сделан на правильное приземление, а не на высоту прыжка.

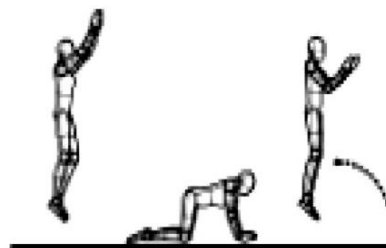

Отскок сидя

- Начните с базового отскока, но не прыгайте высоко.
- Приземлитесь в положении сидя, с вытянутыми ногами.
- Положите руки на мат у бедер.
- Вернитесь в положение стоя, оттолкнувшись руками.

